

# AREBOS

## Draaigrill

AR-HE-SG



Volg alle veiligheidsmaatregelen in deze gebruikershandleiding om veilig gebruik te garanderen.



Bedankt voor uw vertrouwen in

# Inhoudsopgave

<b>1. Inleiding en veiligheidsinstructies .....</b>	<b>3</b>
1.1 Inleiding.....	3
1.2 Uitleg van symbolen en restgevaren .....	3
1.3. Veiligheid.....	4
Algemene veiligheidsinstructies.....	4
<b>2. Leveringsomvang .....</b>	<b>5</b>
<b>3. Montage .....</b>	<b>6</b>
<b>4. Opslag en reiniging.....</b>	<b>6</b>
<b>5. Milieuvriendelijke verwijdering.....</b>	<b>7</b>
5.1 Verwijdering en verpakking.....	7
5.2 Verwijdering van oude apparatuur .....	7
<b>EU-conformiteitsverklaring .....</b>	<b>8</b>

Bedankt voor de aankoop van ons product. Lees de gebruiksaanwijzing zorgvuldig door voordat u het product voor de eerste keer gebruikt. Als u het product aan derden overlaat, moeten deze gebruiksaanwijzingen ook worden overhandigd. Bewaar de handleiding voor toekomstig gebruik. De tekeningen in deze handleiding komen mogelijk niet overeen met de fysieke objecten. Raadpleeg de fysieke objecten.

## 1. Inleiding en veiligheidsinstructies

### 1.1 Inleiding

- Deze handleiding is bedoeld om u vertrouwd te maken met de installatie, het gebruik en het onderhoud van het product. Om het apparaat veilig en correct te installeren, leest u de handleiding **voordat** u begint.

### 1.2 Uitleg van symbolen en restgevaaren

 **WAARSCHUWING!** Dit signaalsymbool/woord verwijst naar een gevaar met een gemiddelde mate van risico dat, indien niet vermeden, kan leiden tot de dood of ernstig letsel.

 **VOORZICHTIGHEID!** Dit signaalsymbool/woord verwijst naar een gevaar met een lage mate van risico dat, indien niet vermeden, kan leiden tot een klein of matig letsel.

**Tip!** Dit signaalsymbool/woord waarschuwt voor mogelijke materiële schade.



 **WAARSCHUWING!** Lees de veiligheidsregels en instructies zorgvuldig door.

Het niet naleven van veiligheidswaarschuwingen en -instructies kan leiden tot elektrische schokken, brand en/of ernstig letsel. **Bewaar alle veiligheidswaarschuwingen en instructies voor toekomstig gebruik.**



 **WAARSCHUWING!** voor een hete ondergrond!

Depotten worden erg heet op alle componenten tijdens het gebruik. Til het deksel uitsluitend op met hittebestendige handschoenen of een speciale dekselheffer. Raak de pot nooit aan of draag hem nooit zonder hittebescherming tijdens het gebruik. Niet blussen of laten vallen met koud water.



 **WAARSCHUWING!** De potten mogen niet worden afgedekt om oververhitting en brandgevaar te voorkomen!

Het symbool geeft aan dat het niet is toegestaan om voorwerpen (bijv. handdoeken, kleding, etc.) boven depotten of direct ervoor te

hangen.



Volg de instructies  
Mededelingen met dit symbool geven aan dat  
dat de gebruiksaanwijzing moet worden opgevolgd.



Dit product mag niet bij het huishoudelijk afval worden weggegooid!

### 1.3. Veiligheid

#### Algemene veiligheidsinstructies

- De barbecue mag alleen buiten gebruikt worden.
- Plaats de grill altijd op een vlakke ondergrond, uit de buurt van brandbare materialen en in een windstille omgeving.
- Houd kinderen en dieren uit de buurt. Laat de grill niet onbeheerd achter.
- Let op: brandgevaar!
- De grill moet minstens 30 minuten worden verwarmd voordat deze wordt gebruikt.
- De maximale hoeveelheid steenkool die kan worden gebruikt is 1,7 kg
- Zo steek je de grill goed aan:
  - Plaats 3-4 aanstekers in de vuurschaal en steek ze aan met een lange aansteker
  - Plaats de kolen rond de brandende aanstekers. Bouw nu de kolen op als een piramide.
  - De kolen moeten nu gaan branden, laten gloeien zodat de gewenste temperatuur bereikt kan worden
- Wacht voor het grillen tot de kolen een lichte laag as vormen
- Waarschuwing: de grill wordt erg heet!
- Gebruik grillhandschoenen en grilltangen. Raak de metalen onderdelen niet aan met uw blote handen.
- Waarschuwing: gebruik geen alcohol of benzine voor verlichting.
- Verplaats de draaigrill niet van het veld als deze nog warm is of brandt
- Maak de grill pas schoon als deze volledig is afgekoeld
- Gooi hete as nooit in de prullenbak. Wacht tot het volledig is afgekoeld (minstens 24 uur).

**Let op: De metalen delen van de grill kunnen verkleuren door de intense hitte. Dit is geen reden voor klacht/defect maar een natuurlijke reactie van het materiaal.**

## 2. Leveringsomvang

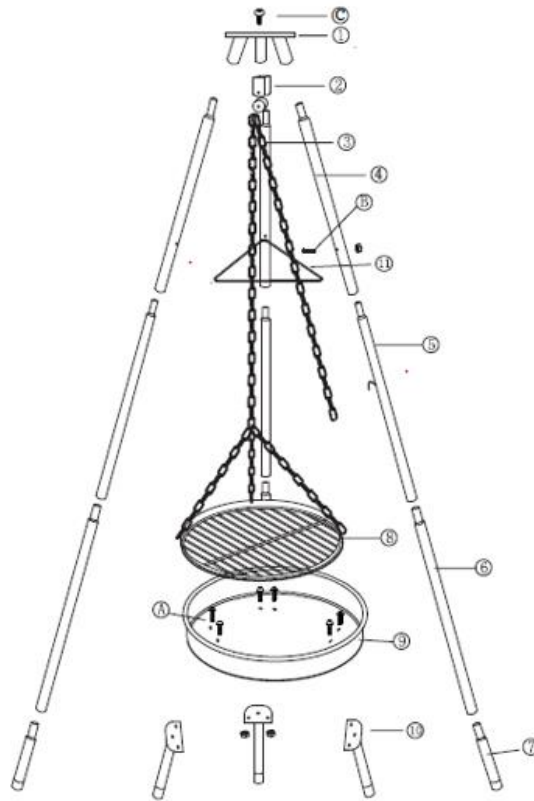

Nummer/Letter	Benaming	Quantity
1	Top lid	1
2	Poppet hoofd	1
3	Ketting	1
4	Beugel-bovenkant	3
5	Beugel-midden	3
6	Beugel-onderkant	3
7	Beugelpoot	3
8	Grill	1
9	Vuurschaal	1
10	Legs	3
11	Steunen	3
A	Schroeven M6x35	6 sets
B	Schroeven M5x35	3 sets
C	Schroeven M6x10	1 set

### **3. Montage**

Controleer alle onderdelen op volledigheid en beschadigingen voordat u met de montage begint.

Lees de instructies zorgvuldig door.

In geval van niet-naleving van de instructies of zelf toegebrachte schade, is de verkoper niet aansprakelijk.

1. Sluit deel 4, 5, 6 en vervolgens 1 aan
2. Verbind deel 7 met het voltooide deel van stap 1 naar deel B
3. Deel 11 verbinden met deel 10 met behulp van deel A
4. Verbind deel 2 onderaan deel 1 met behulp van deel C
5. Plaats tijdens het grillen het onderste uiteinde van deel 3 op de schoffel die zich in deel 8 bevindt en vervolgens door deel 2 om het op te hangen. Pas de hoogte van deel 8 aan met behulp van deel 2

De ontmanteling werkt op dezelfde manier alleen achterstevoren.

### **4. Opslag en reiniging**

- Reinig de grill grondig na elk gebruik om een lange levensduur te garanderen.
- Laat de grill afkoelen na het grillen en verwijder eventuele etensresten. Indien nodig kunt u een spons of borstel gebruiken om gelijkmatig of ingebrand vuil te verwijderen.
- Natuurlijk zijn de afzonderlijke onderdelen niet geschikt voor de vaatwasser.
- De draaigrill moet op een droge en windstille plaats worden bewaard.

## 5. Milieuvriendelijke verwijdering

 **Waarschuwing! van het risico van verstikking!** Verpakkingsmateriaal is gevaarlijk voor kinderen. Laat kinderen nooit met verpakkingsmateriaal spelen.

### 5.1 Verwijdering en verpakking

- De verpakking van uw apparaat is gemaakt van materialen die nodig zijn om een effectieve bescherming tijdens het transport te garanderen. Deze materialen zijn volledig recyclebaar, waardoor de impact op het milieu wordt verminderd. Gooi de verpakking weg in een bak voor recyclebare materialen.

### 5.2 Verwijdering van oude apparatuur

- Oude apparaten moeten worden weggegooid in overeenstemming met de richtlijnen en voorschriften van lokale afvalverwijdering. Neem contact op met uw lokale administratie over het adres van het dichtstbijzijnde recyclingcentrum en lever uw apparaat daar af.

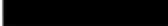

Het symbool van de doorgestreepte vuilnisbak op een oud elektrisch of elektronisch apparaat betekent dat het aan het einde van zijn levensduur niet met huishoudelijk afval mag worden weggegooid. Inzamelpunten voor afgedankte elektrische en elektronische apparatuur zijn beschikbaar in uw regio voor gratis retournering. U kunt de adressen verkrijgen van uw stad of lokale overheid. U kunt [www.arebos.de](http://www.arebos.de) meer te weten komen over andere retouropties die door ons zijn gemaakt op onze website.

 De gescheiden inzameling van afgedankte elektrische en elektronische apparatuur is bedoeld om hergebruik, recycling of andere vormen van nuttige toepassing van afvalstoffen mogelijk te maken en de negatieve gevolgen van verwijdering voor het milieu en de menselijke gezondheid te voorkomen.

#### Opmerking over het weggooien van de batterij

Het symbool van de doorgestreepte vuilnisbak op batterijen of accu's betekent dat ze aan het einde van hun levensduur niet met huishoudelijk afval mogen worden weggegooid. Als batterijen of accu's kwik (Hg), cadmium (Cd) of lood (Pb) bevatten, vindt u het betreffende chemische symbool onder het symbool van de doorgestreepte vuilnisbak. U bent wettelijk verplicht om oude batterijen en accu's na gebruik in te leveren. Dit kan gratis in de winkel of bij een ander afhaalpunt bij jou in de buurt. Adressen van geschikte inzamelpunten kunt u verkrijgen bij uw stad of lokale overheid.

**Onze klantenservice nummer: Tel. +49 (0) 931 9080 3000**

**Fax: +49 (0) 931 4523 2799 / E-Mail: [info@arebos.de](mailto:info@arebos.de)**

Kantooradres: Canbolat Vertriebs GmbH • Gneisenaustraße 10-11 • 97074 Würzburg

**Het retouradres** is te vinden in de opdruk: <https://www.arebos.de/impressum/>

BTW-identificatienummer: DE 263752326

De rechtbank van inschrijving in het handelsregister is Würzburg, HRB 10082

AEEA-verord. nr. DE 61617071

## EU-conformiteitsverklaring

Wij, de **Canbolat Vertriebsgesellschaft mbH**  
Gneisenaustraße 10-11  
97074 Würzburg, Duitsland

verklaart onder eigen verantwoordelijkheid dat het volgende product:

Merk **AREBOS**

Product Draaigrill

Productmodel AR-HE-SG  
Artikel 4252023111379

Het onderwerp van de hierboven beschreven verklaring is in overeenstemming met de relevante harmonisatiewetgeving van de Europese Unie.

Plaats en datum van de tentoonstelling: Würzburg, 25,0 5,202 3

Handtekening:



Dipl.-Inform. (Univ.) Korhan Canbolat, Algemeen Directeur

Als het apparaat zonder onze toestemming wordt gewijzigd, verliest deze conformiteitsverklaring zijn geldigheid.